

867-M ECO

Ein- oder Zweinadel-Doppelsteppstich-Flachbettmaschinen
für den Einsatz im mittelschweren Anwendungsbereich

Single needle or twin needle lockstitch flat bed machines
for medium-heavy duty applications

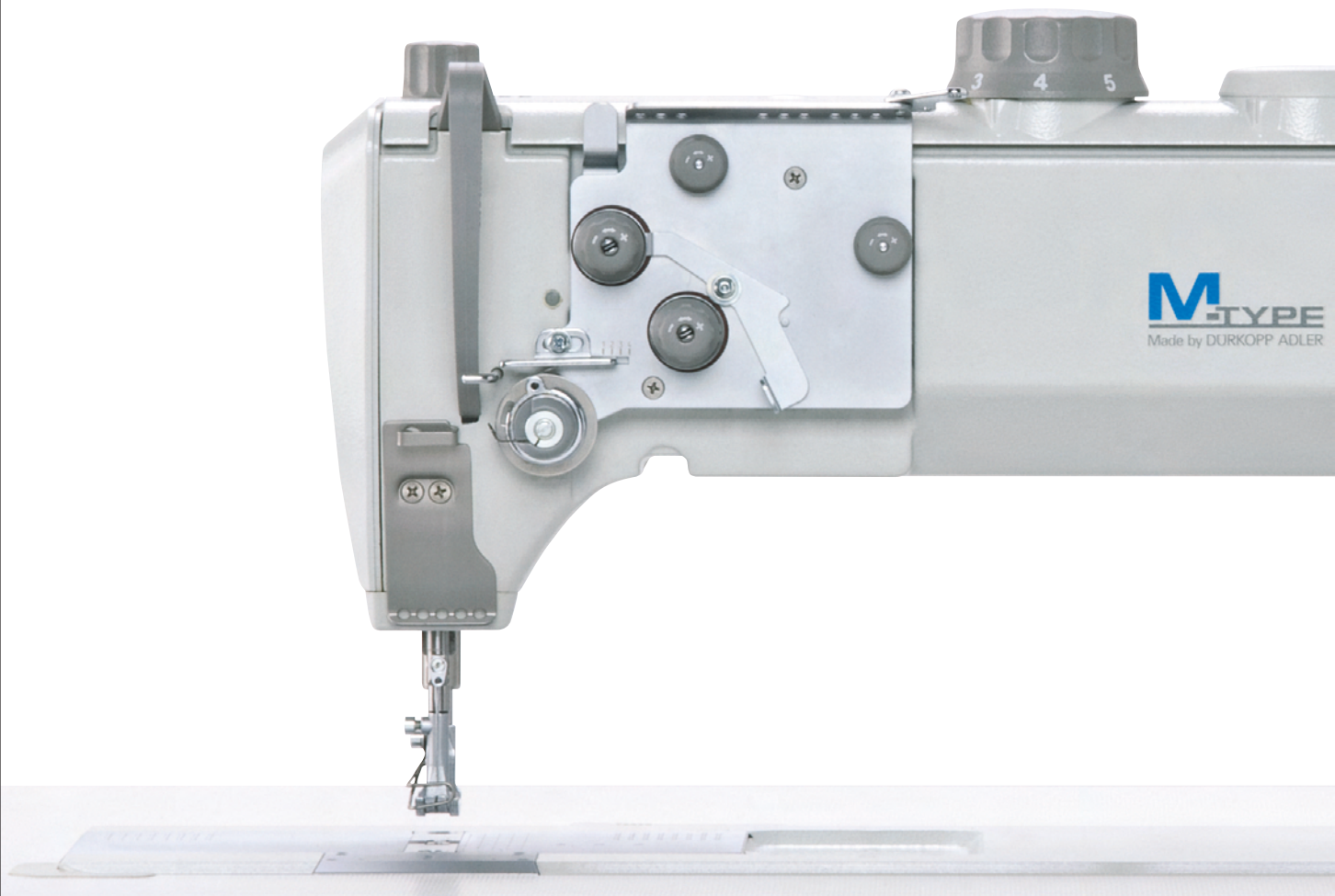

867-M ECO

für universelle Nähprozesse / *for universal sewing operations*

Universell in der Anwendung, attraktiv im Preis

Die Doppelsteppstich-Flachbettmaschinen 867-M ECO sind für alle Arten von mittelschweren Arbeitseinsätzen konzipiert. Die 4 Unterklassen 867 der Programmstufe M-TYPE ECO bieten aufgrund hervorragender Leistungsparameter eine hohe Funktionalität und Flexibilität – zu einem attraktiven Preis.

Das durchzugskräftige Dreifach-Transportsystem garantiert einen störungs- und verschiebungsfreien Nähguttransport bei der Verarbeitung unterschiedlichster Materialstärken und Materialstrukturen. Der große Durchgangsraum und der schlanke Nähkopf erleichtern die Handhabung großflächiger Nähgutteile und den Zugang zu schwer zugänglichen Nahtbereichen.

Der im Nähkopf integrierte Dürkopp Adler Nahantrieb mit DAC eco M-TYPE Steuerung ist auf höchste Effizienz und Durchstichkraft ausgelegt. Die Steuerung ist mit komfortablen Grundfunktionen wie Nadelpositionierung, Softstart und Realisierung eines pedalbetätigten Einzelstiches ausgestattet. Das exzellente Stichbild, der gleichmäßig feste Stichanzug und der große Stichlängenbereich bis 12 mm für dekorative Steppnähte definieren diese Maschinen als ideales Betriebsmittel für den universellen Einsatz im mittelschweren Anwendungsbereich – von Leder über Polsterstoffe bis hin zu den unterschiedlichsten Technischen Textilien.

Ihre Vorteile:

- Durchzugskräftiges Transportsystem mit Unter-, Nadel- und alternierendem Obertransport garantiert störungs- und verschiebungsfreien Nähguttransport bei der Verarbeitung unterschiedlichster Materialstärken und Materialstrukturen
- Extrem hohe Nähfußlüftung bis max. 20 mm erleichtert das Einlegen und Entnehmen von volumigem Nähgut
- Hoher Obertransporthub bis max. 9 mm ermöglicht das sichere Übernähen von hohen Lagenunterschieden
- Großer Stichlängenbereich bis max. 12 mm für Standardnähte und dekorative Steppnähte
- Großer Durchgangsraum von 335 mm in der Breite und 125 mm in der Höhe erleichtert die Handhabung großflächiger Nähgutteile
- Gesteigerte Produktivität aufgrund des XXL-Greifers (für 867-190040 und 867-290040) – 70% höhere Spulenkapazität im Verhältnis zum Standardgreifer
- Hohe Fertigungsleistung bei einer maximalen Nähgeschwindigkeit von bis zu 3.800 Stichen/Min.
- Fadenstärken bis max. Nm 10/3
- Einfache Inbetriebnahme mit der im Maschinengehäuse verbauten „DAC eco M-TYPE Steuerung“ (Plug & Play)
- Zentrale Öldochtschmierung (Minimal-Schmiersystem)
- Exzellente Einsicht auf die Nähstelle
- Geringes Geräuschniveau
- Lückenloses Angebot von Näheinrichtungen, Apparaten und Zusatzausstattungen, d. h. optimale Ausstattung für nahezu alle Arbeitsgänge

Universal in use, attractive in price

The lockstitch flat bed machines 867 ECO of the M-TYPE series are designed for all kinds of medium-heavy duty sewing applications. Due to outstanding performance parameters the 4 subclasses 867 of the program level M-TYPE ECO offer high functionality and flexibility – at an attractive price.

The powerful and effective triple feed system guarantees a trouble-free and displacement-free material feed when processing most different fabric thicknesses and structures. The large clearance and the slim sewing head facilitate the handling of large-area workpieces and difficultly accessible sewing areas.

The Dürkopp Adler sewing drive, integrated in the sewing head with DAC eco M-TYPE control, is designed for highest efficiency and penetration force. The control is equipped with convenient basic functions such as needle positioning, soft start and realization of a pedal-operated single stitch.

The excellent stitch pattern, the constant and tight stitch formation as well as up to 12 mm long stitches for decorative topstitching make this machine an ideal operating means for the universal use with regard to medium-heavy duty applications – from leather and upholstery fabrics to a wide variety of technical textiles.

Your advantages:

- The powerful and effective feeding system with bottom feed, needle feed and alternating feet guarantees a trouble-free and displacement-free material feed when processing most different fabric thicknesses and structures
- The extremely high sewing foot lift up to 20 mm max. facilitates the feeding and removing of bulky workpieces
- The high top feed stroke up to 9 mm max. allows a safe climbing over differently high material plies
- Up to 12 mm max. long stitches for standard seams and decorative topstitching
- The large clearance (335 mm wide and 125 mm high) facilitates the handling of large-area workpieces
- Increased productivity due to the XXLhook (for 867-190040 and -290040) – 70% higher bobbin capacity in comparison to the standard hook
- High output at a maximum sewing speed of 3,800 stitches/min.
- Thread sizes up to Nm 10/3
- Simple installation with the “DAC eco M-TYPE control” (Plug & Play) built into the sewing head
- Central oil wick lubrication (minimal lubricating system)
- Excellent view on the sewing area
- Low noise level
- The complete range of sewing equipment, attachments and optional equipment guarantees the optimum equipment solution for nearly all sewing operations

867-M ECO

Anwendungen / Applications



867-190040-M

Einnadel-Doppelsteppstich-Flachbettmaschine mit Dreifach-Transport, ausgestattet mit einem übergroßen XXL-Vertikalgreifer für universelle Näharbeiten, wie z. B. das Annähen von J-Clips in der Autositzproduktion

Single needle lockstitch flat bed machine with triple feed, equipped with an oversized XXL vertical hook, for universal sewing operations such as attaching of J-clips in car seat production



867-190020-M

Einnadel-Doppelsteppstich-Flachbettmaschine mit Dreifach-Transport, ausgestattet mit großem Vertikalgreifer für universelle Näharbeiten im Bereich Technische Textilien, wie z. B. einen flexiblen Einsatz in der Gurtfertigung

Single needle lockstitch flat bed machine with triple feed, equipped with large vertical hook for universal sewing operations in the field of technical textiles, e.g. flexible use in belt production











867-290040-M

Zweinnadel-Doppelsteppstich-Flachbettmaschine mit Dreifach-Transport, ausgestattet mit einem übergroßen XXL-Vertikalgreifer für universelle Näharbeiten im Bereich der Wohnpolsterfertigung, z. B. das dekorative Austeppen von Schließnähten

Twin needle lockstitch flat bed machine with triple feed, equipped with an oversized XXL vertical hook for universal sewing operations in the field of home upholstery production, e.g. decorative topstitching of closing seams

867-M ECO

Die technischen Daten / The technical data

									
	Stichlänge <i>Stitch length</i>	Stiche/Min. <i>Stitches/min.</i>	Nähgut <i>Material</i>	Eine Nadel <i>Single needle</i>	Zwei Nadeln, Nadelabstand <i>Twin needle, needle distance</i>	Doppel- steppstich <i>Lockstitch</i>	Vertikalgreifer, groß (L) <i>Vertical hook, large (L)</i>	Vertikalgreifer, übergroß (XXL) <i>Vertical hook, extra large (XXL)</i>	Untertransport, Nadeltransport und alternierender Fuß-Obertransport <i>Bottom feed, needle feed and alternating feet</i>
	[mm] max.	[min ⁻¹] max.			[mm] max.				
867-190020-M	12	3.800*	M / MS	●		●	●		●
867-190040-M	12	3.400*	M / MS	●		●		●	●
867-290020-M	12	3.400*	M / MS		● 4 – 60	●	●		●
867-290040-M	12	3.400*	M / MS		● 4 – 60	●		●	●

- = Serienausstattung
- = Optionale Zusatzausstattung
- M = Mittelschweres Nähgut
- MS = Mittelschweres bis schweres Nähgut

* = Die max. Stichzahl ist abhängig von der vorgewählten Hubhöhe und der gewählten Stichlänge

** = Optional für pneumatische Funktionen (z. B. automatische Nähfußlüftung)

*** = Abhängig von der Unterklasse

MA = Manuell

P = Pneumatisch

- = Standard equipment
- = Optional equipment
- M = Medium weight material
- MS = Medium weight to heavy weight material

* = The maximum number of stitches depends on the preselected stroke height







and the selected stitch length







** = Optional for pneumatic functions (e.g. automatic sewing foot lift)

*** = Depending on subclass

MA = Manual

P = Pneumatic

						
	A = Durchgang beim Nähen B = Durchgang beim Lüften A = Clearance when sewing B = Clearance when lifting	Nähfußlüftung, manuell über Kniehebel <i>Manual sewing foot lift via knee lever</i>	Automatische Nähfußlüftung, pneumatisch aktiviert <i>Automatic sewing foot lift, pneumatically activated</i>	Hubhöhe über Stellrad einstellbar <i>Foot stroke adjustable by dial</i>	Nahtverriegelung, handbetätigt <i>Seam backtacking, actuated by hand</i>	Zusatzfaden- spannung <i>Additional thread tension</i>
	A [mm] max. B [mm] max.					
867-190020-M	10 20	●	○ P	●	●	● MA
867-190040-M	10 20	●	○ P	●	●	● MA
867-290020-M	10 20	●	○ P	●	●	● MA
867-290040-M	10 20	●	○ P	●	●	● MA

							
	Hubhöhe der alternierenden Nähfüße <i>Stroke of the alternating sewing feet</i>	Integrierte LED-Nähleuchte <i>Integrated LED sewing light</i>	Integrierte Steuerung, DAC eco M-TYPE <i>Integrated control, DAC eco M-TYPE</i>	Luftbedarf je Arbeitshub / Luftdruck ** <i>Air requirement per stroke / Air pressure **</i>	Nadelsystem <i>Needle system</i>	Nadelstärke <i>Needle size</i>	Synthetik / Umspinnzwirn <i>Synthetic / Core thread</i>
	[mm] max.			[NL] [bar]		[Nm]	[Nm] max.
867-190020-M	9	○	●	○** 0,5 6	134-35	90 – 180	80/3 – 10/3
867-190040-M	9	○	●	○** 0,5 6	134-35	90 – 180	80/3 – 10/3
867-290020-M	9	○	●	○** 0,5 6	134-35	90 – 180	80/3 – 10/3
867-290040-M	9	○	●	○** 0,5 6	134-35	90 – 180	80/3 – 10/3

	Nennspannung <i>Nominal voltage</i>	Bemessungsleistung <i>Rated power</i>	Gewicht, Nähkopf *** <i>Weight, sewing head ***</i>	Abmessungen (Länge, Breite, Höhe) <i>Dimensions (Length, Width, Height)</i>		DA-Direktantrieb, Durchgangsraum <i>DA direct drive, clearance</i>
	[V], [Hz]	[W]	[kg]	[mm] max.		C [mm] D [mm]
867-M ECO	1x230V, 50/60 Hz	375	55 – 57	1.060 500 1.700	●	335 125

867-M ECO

Leistungsstarke Technik / *High-performance technology*

M-TYPE 867-190020-M ECO:

Einnadel-Doppelstepstich-Flachbettmaschine mit Dreifach-Transport, ausgestattet mit einem großen Vertikalgreifer

Single needle lockstitch flat bed machine with triple feed, equipped with a large vertical hook



M-TYPE 867-190040-M ECO:

Einnadel-Doppelstepstich-Flachbettmaschine mit Dreifach-Transport ausgestattet mit einem übergroßen XXL-Vertikalgreifer – 70% höhere Spulenkapazität im Verhältnis zum Standardgreifer

Single needle lockstitch flat bed machine with triple feed, equipped with an extralarge XXL vertical hook – 70% higher bobbin capacity in comparison to the standard hook

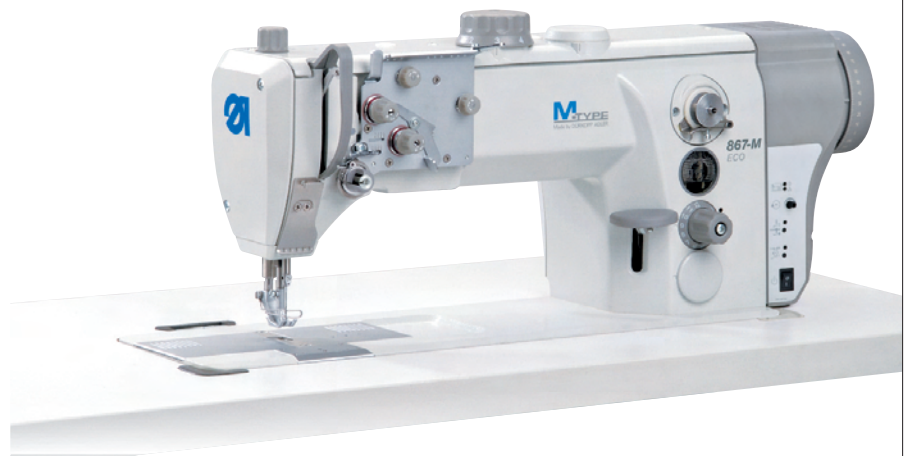

M-TYPE 867-290020-M ECO:

Zweinnadel-Doppelstepstich-Flachbettmaschine mit Dreifach-Transport, ausgestattet mit großen Vertikalgreifern

Twin needle lockstitch flat bed machine with triple feed, equipped with large vertical hooks



M-TYPE 867-290040-M ECO:

Zweinnadel-Doppelstepstich-Flachbettmaschine mit Dreifach-Transport, ausgestattet mit übergroßen XXL-Vertikalgreifern – 70% höhere Spulenkapazität im Verhältnis zu den Standardgreifern

Twin needle lockstitch flat bed machine with triple feed, equipped with extra-large XXL vertical hooks – 70% higher bobbin capacity in comparison to the standard hooks



DÜRKOPP ADLER GMBH

Potsdamer Straße 190

33719 Bielefeld

GERMANY

Phone +49 (0) 521 / 925-00

E-mail marketing@duerkopp-adler.com

www.duerkopp-adler.com

